

功能特点

- 高度保真的声音还原能力；
- 快速组阵式、紧凑型、轻质化箱体设计；
- 全新超耐磨、耐冲击、抗老化的新型表面喷漆。
- 全方位的防水设计，木箱、扬声器单元、插座等关键零部件均做防雨防潮处理。

产品描述

JS-115是一款单15寸的无源低频扬声器，主要应用于全频音箱的低频扩展。

JS-115选用高品质的扬声器单元，配合优化的箱体结构设计，保证大功率的声压输出，同时使扬声器的谐波失真达到最低；优化的箱体形状和比例设计，减少了驻波发生的同时又方便了扬声器的快速组阵。

JS-115搭配专业的数字功放，可实现扬声器状态的远程监控；配套高精度的声场预测软件，可为专业扩声系统的设计、安装、调试与运营维护提供全流程的应用支持。

应用场合

- 主题公园
- 旅游秀
- 水舞声光秀
- 外墙秀
- 流动演出
- 体育场馆
- 商业空间



规格参数

频率响应：40Hz-200Hz(± 3 dB)

工作频率范围：30Hz-1000Hz(-10dB)

最大声压级：128dB₁ 134dB₂

低音扬声器：15"钹磁单元、4"内外绕线耐高温音圈
额定阻抗8ohm 额定功率800W(AES)

箱体：高品质桦木夹板

重量：29kg

尺寸(W×H×D)：423mm×555mm×570mm

注：

- 1.自由空间，音乐信号峰值声压级。
- 2.半空间，音乐信号峰值声压级。

外形尺寸

单位：mm

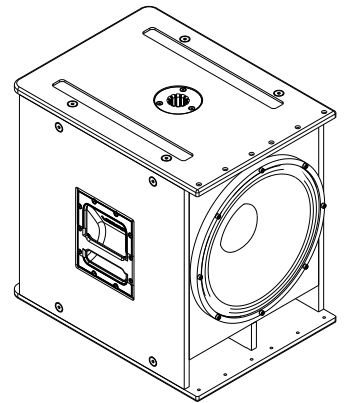
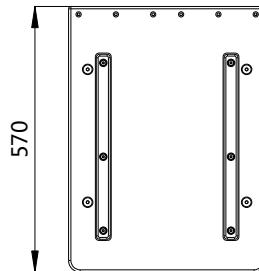
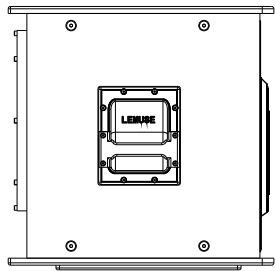
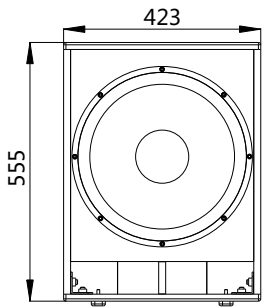

典型应用

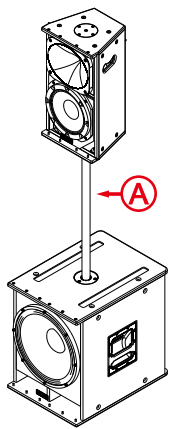

JS-115+JF-1096

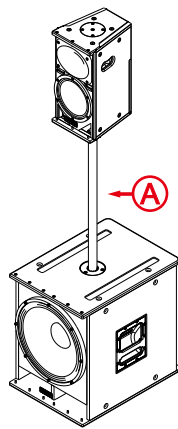

JS-115+JF-0896

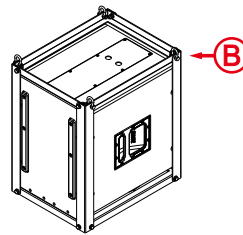

安装辅件



Ⓐ IP-115 支撑杆

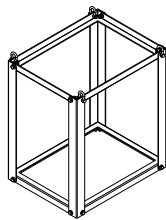

Ⓑ IH-115C 吊笼